

## **Aparat de curățat cu abur multifuncțional 1500 W cu recipient pentru detergent**



**Instrucțiuni de utilizare**  
Traducerea instrucțiunilor originale

Înainte de a utiliza echipamentul pentru prima dată, vă rugăm să citiți cu atenție instrucțiunile de utilizare și să le păstrați. În cazul în care echipamentul urmează să fie transmis altor persoane, acesta trebuie predat împreună cu acest manual. Producătorul și importatorul nu vor fi trași la răspundere în cazul în care nu sunt respectate regulile conținute în acest manual.

## **INSTRUCȚIUNI DE SIGURANȚĂ**

Utilizare conform destinației

Dispozitivul este conceput pentru curățarea suprafețelor rezistente la temperaturi ridicate. Acesta poate fi utilizat pentru a curăța pardoselile laminate atâta timp cât sunt respectate următoarele instrucțiuni:

1. Laminatul trebuie să fie așezat în mod profesionist și nu trebuie să aibă goluri sau zgârieturi prin care ar putea pătrunde umezeala.
2. Testați întotdeauna acțiunea dispozitivului pe o parte invizibilă a suprafeței și verificați după un anumit timp pentru a vedea dacă laminatul s-a deformat sau dacă a pătruns umezeala în el.
3. Atâta timp cât nu au apărut efecte negative pe suprafață, atunci puteți curăța întreaga suprafață cu ajutorul dispozitivului. Dispozitivul nu este potrivit pentru curățarea podelelor din lemn neprotejate, a plasticului moale și a mobilierului din lemn.

Aparatul nu poate fi utilizat pentru a curăța suprafețele de sticlă, deoarece aburul fierbinte poate provoca crăparea sticlei. Consultați un profesionist pentru a stabili dacă un anumit tip de pardoseală poate fi curățat cu un mop cu abur.

Echipamentul este destinat utilizării la domiciliu, nu pentru un loc de muncă remunerat.

Utilizați dispozitivul așa cum este descris în instrucțiuni. Orice altă metodă de utilizare va fi considerată ca fiind contrară recomandărilor.

Pericol de rănire

- Păstrați folia de pe ambalaj departe de copiii și animalele. Există pericol de sufocare.
- Echipamentul nu trebuie utilizat de persoane (inclusiv copii) cu capacități senzoriale sau mentale limitate sau de persoane neexperimentate sau ignorante, cu excepția cazului în care acestea utilizează echipamentul sub supravegherea unor persoane care cunosc regulile de utilizare a echipamentului. Trebuie să se aibă grijă să se asigure că copiii nu folosesc dispozitivul pentru joacă.
- Nu îndreptați niciodată duza de abur în direcția oamenilor, animalelor, plantelor sau a altor obiecte fragile.
- Țineți dispozitivul departe de accesul copiilor.
- Așezați cablul în așa fel încât să nu prezinte un pericol de împiedicare.
- Atenție! Pericol de arsuri! Utilizarea necorespunzătoare a dispozitivului poate duce la rănire, arsuri sau șocuri electrice.

Electricitate - risc de electrocutare

- Nu scufundați niciodată dispozitivul în apă sau în alte lichide.
- Dispozitivul nu este potrivit pentru utilizarea în aer liber.
- Dispozitivul poate fi conectat numai la o priză care a fost instalată în mod profesional și care îndeplinește cerințele tehnice ale dispozitivului.

- Folosiți numai accesoriile furnizate cu aparatul sau recomandate de producător.
- În cazul în care dispozitivul nu este utilizat pentru o perioadă lungă de timp, este necesar să deconectați fișa de la priză. De asemenea, fișa trebuie deconectată în timpul furtunilor și înainte de curățarea echipamentului.
- Când scoateți ștecherul din priză, trageți de ștecher, niciodată de cablu.
- Cablul de alimentare deteriorat trebuie dus la centrul de service al producătorului sau la un atelier specializat pentru reparații.
- Nu utilizați niciodată dispozitivul

nesupravegheat. Instrucțiuni de siguranță

pentru acest echipament

- Pentru siguranța dumneavoastră, verificați echipamentul înainte de fiecare utilizare. În cazul în care echipamentul este deteriorat, nu trebuie utilizat până când nu este reparat de către un profesionist.
- Nu dezasamblați dispozitivul și nu încercați să îl reparați singur. Contactați un service sau un alt profesionist.
- Înainte de fiecare utilizare a echipamentului, este necesar să se verifice dacă cârpa de curățat podeaua nu este uzată. Aceasta nu trebuie utilizată dacă prezintă semne vizibile de uzură sau este deteriorată. Suprafața podelei ar putea fi deteriorată!
- Dispozitivul poate fi utilizat numai atunci când este complet asamblat și gata de utilizare.
- Înainte de a umple rezervorul cu apă, de a schimba cârpa de curățare sau de a curăța aparatul, deconectați-l întotdeauna de la sursa de alimentare.

Pericol de incendiu

Așezați cablul astfel încât să nu fie îndoit și să nu intre în contact cu suprafețe fierbinți. Țineți echipamentul departe de obiecte inflamabile, de exemplu perdele, draperii etc. Înainte de depozitare dispozitivul trebuie să aștepte până când acesta se răcește

complet. Aveți grijă la deteriorarea materialului

- Este interzisă utilizarea de agenți corozivi și abrazivi pentru curățarea echipamentului. Aceștia pot deteriora suprafața echipamentului. Dacă este necesar, ștergeți dispozitivul cu o cârpă moale și uscată.
- Fluxul de abur nu trebuie să fie îndreptat către un singur loc pentru o perioadă lungă de timp.
- Folosiți întotdeauna o cârpă de curățat podeaua!
- Nu introduceți niciun obiect în orificiile/găurile dispozitivului și asigurați-vă că acestea nu sunt blocate.
- Echipamentul trebuie depozitat într-un loc uscat și răcoros.
- Lucrați întotdeauna în condiții de iluminare corespunzătoare.
- Nu adăugați niciun agent de curățare sau substanțe chimice în echipament. Acest lucru ar putea deteriora echipamentul, ceea ce nu va garanta o utilizare sigură.
- Utilizați numai piese de schimb ale producătorului.

- Dispozitivul trebuie conectat la o priză cu împământare. Folosiți numai fișa furnizată cu dispozitivul. Nu încercați niciodată să ocoliți conexiunea la pământ.



- Aburul și temperaturile ridicate pot cauza îndepărtarea stratului de ceară de pe suprafețele cerate.
- Este interzisă umplerea rezervorului de apă peste limita maximă. Utilizați apă normală sau distilată. Dacă rezervorul este umplut cu un alt lichid, echipamentul poate fi deteriorat.
- Nu utilizați un mop cu abur fără apă.

**Mopurile GH01-100 și GH01-102 diferă doar prin accesorii**



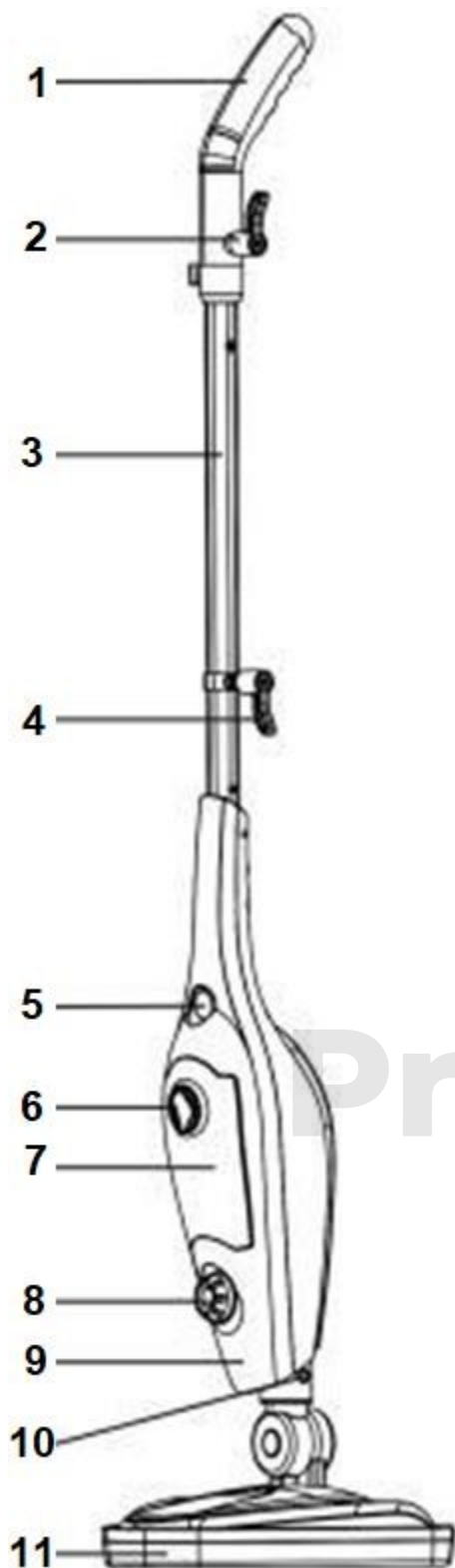

1. Mâner
2. Suport superior pentru cablu
3. Suport metalic
4. Buton de activare a articulației
5. Comutator ON/OFF
6. Capacul rezervorului de apă
7. Rezervor de apă
8. Regulator de abur
9. Partea principală a mopului
10. Buton pentru a elibera corpul mopului
11. Cap de curățare

#### **NAINTE DE PRIMA UTILIZARE**

Despachetați echipamentul și toate accesoriile. Verificați dacă ambalajul conține toate elementele descrise mai sus. Inspectați echipamentul pentru a vedea dacă a fost deteriorat în timpul transportului. Dacă echipamentul prezintă deteriorări, acesta nu trebuie utilizat, ci trebuie returnat imediat la atelier. Echipamentul și accesoriile trebuie curățate (a se vedea capitolul: "Curățare și întreținere").

## INSTALARE ȘI UTILIZARE

Cum se assemblează dispozitivul?

1. Înainte de a începe să asamblați mopul cu abur, asigurați-vă că acesta este scos din priză.

Asamblați suportul cu mânerul. Dacă este necesar, apăsați zăvorul de la capătul suportului astfel încât mânerul să se potrivească în suport. Zăvorul trebuie să se potrivească în gaura din suport. Întoarceți suportul înainte și înapoi.

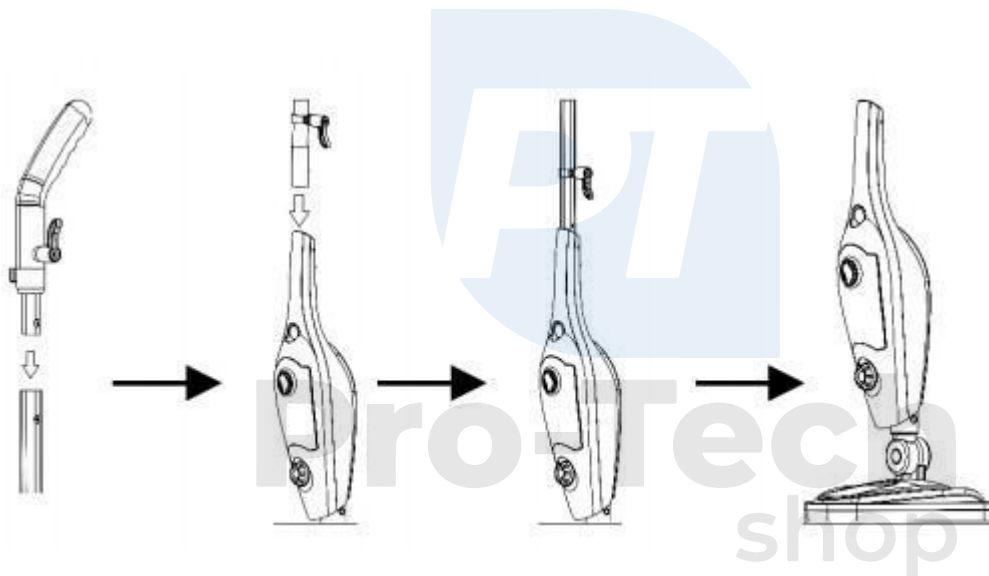
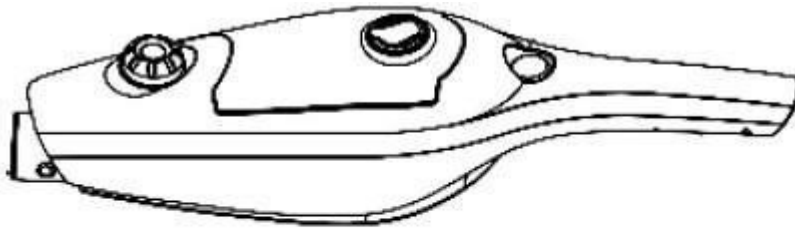

2) Introduceți articulația pivotantă în orificiul de conectare desemnat din corpul principal al mopului.

3) Așezați cârpa din microfibră pe capul mopului, apoi trageți de cordon în timp ce apăsați butonul pentru a o atașa.

4) Pentru a utiliza mopul pentru a curăța covoarele, așezați capul și cârpa pe glisorul pentru covoare, așa cum se arată în imagine.



**AVERTISMENT!** Nu încercați niciodată să folosiți mopul pe suprafețe acoperite cu mochetă fără a avea atașat glisorul pentru mochetă. Nu utilizați glisorul pentru covoare pe alte suprafețe decât covorul. Acesta ar putea zgâria suprafața.

Cum se utilizează dispozitivul?

#### 1. Umplerea rezervorului de apă

**ASIGURAȚI-VĂ CĂ MOPUL ESTE SCOS DIN PRIZĂ.**

- Întoarceți și îndepărtați capacul rezervorului de apă.

- Umpleți rezervorul de apă cu ajutorul cântarului furnizat. **NU UMPLIȚI REZERVORUL PESTE SCALA MARCATĂ PE CORPUL REZERVORULUI.**

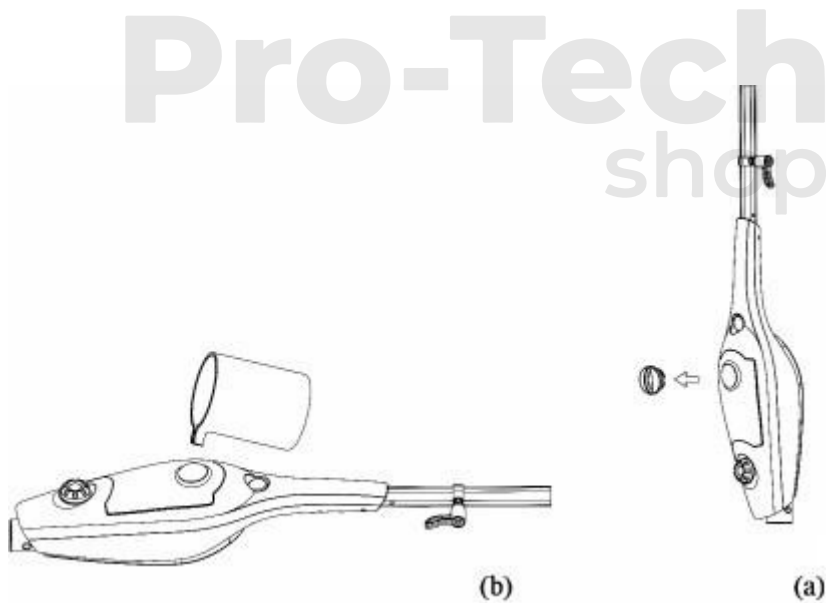

2. Reglați fasciculul de control al aburului. Fasciculul poate fi schimbat în timp ce lucrați cu mopul.



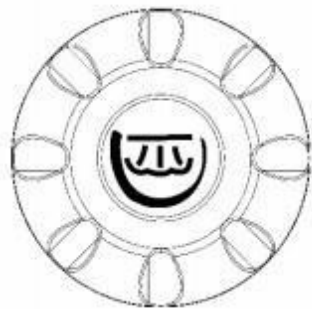

3. După ce mopul este asamblat și umplut cu apă, conectați-l la o priză electrică. Pentru a opri evacuarea aburului, puneți comutatorul (O/L) în poziția OFF (O). Este normal ca o cantitate mică de apă să se scurgă din duză înainte de pornirea aburului. Reglați intensitatea evacuării aburului prin rotirea comenzii în poziția facilitată.

4. Deplasați-vă încet pe suprafața care trebuie curățată. Materialul absorbant ridică murdăria înmuiată de abur spre mop. În caz de exces de apă - ștergeți cu un prosop.

5. Dacă mopul nu mai emite aburi, pur și simplu comutați butonul în poziția OFF și scoateți aparatul din priză, umpleți din nou rezervorul de apă și continuați curățarea.

#### **PENTRU REZULTATE MAI BUNE**

- Pânza trebuie să fie curată și uscată pentru a evita excesul de apă. Înlocuiți cârpa umedă cu una nouă. REȚINEȚI că atunci când înlocuiți cârpa trebuie să așteptați până când aceasta s-a răcit.

- Pentru a dezinfecta podeaua, folosiți aburul de la mop pe zonele selectate timp de aproximativ 10 secunde, dar nu mai mult de 15 secunde. ATENȚIE! Această metodă nu poate fi utilizată pe suprafețele nerezistente și sensibile la aburul fierbinte.

#### **GENERATOR DE ABUR PORTABIL**

Odată ce mânerul și capul sunt detașate de corpul mopului, dispozitivul devine un dispozitiv portabil de aburire conceput pentru a lupta împotriva murdăriei, acarienilor și bacteriilor care pot ajunge peste tot unde nu a putut ajunge până acum. Poate dezinfecta jucăriile copiilor, poate spăla grăsimea din cuptor și multe, multe altele.



## MONTAREA ADAPTORULUI PE CAPACELE DE CAPĂT

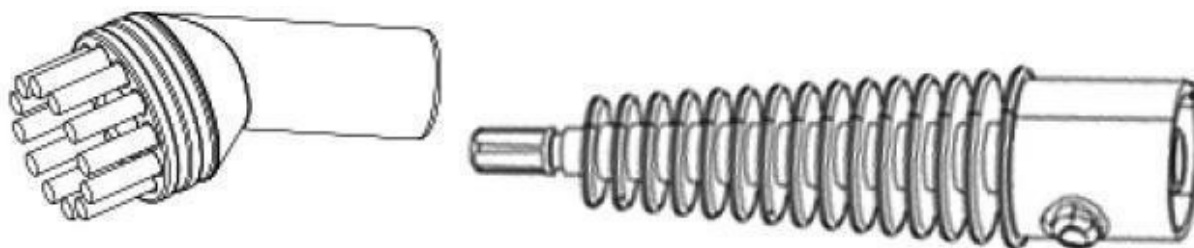

## DUZĂ DE CURĂȚARE A FERESTRELOR

1. Deconectați mânerul de la capul mopului și montați furtunul.
2. Montați dispozitivul de curățare a ferestrelor.
3. Curățați încet suprafața de sticlă (sau una similară). Folosiți mult abur. Dacă rămân urme de murdărie sau apă pe suprafața curățată, utilizați o racletă de cauciuc pentru ferestre. Îndepărtați apa reziduală cu o cârpă.



Pro-Tech  
shop

## ACCESORIU PENTRU CURĂȚAREA HAINELOR

1. Asigurați-vă că mopul este deconectat de la rețeaua electrică. Montați dispozitivul de curățare a hainelor pe dispozitivul de curățare a ferestrelor. Atunci când curățați hainele, setați regulatorul de abur în poziție joasă.



2. Pentru a curăța hainele cu ajutorul accesoriului de curățare a hainelor, agățați hainele pe umeras și puteți începe curățarea.

3. Nu utilizați acest accesoriu pe suprafețe sensibile la căldură sau abur. Asigurați-vă întotdeauna că suprafața este potrivită pentru curățarea cu abur.

4. Nu îndreptați niciodată jetul de abur în direcția oamenilor, animalelor sau plantelor.

- Nu folosiți aburul pentru a curăța geamurile înghețate.

- Aveți grijă atunci când folosiți dispozitivul de curățare a ferestrelor.

- Nu utilizați aparatul pe piele, pe mobilă și pardoseli cerate, pe lemn sau parchet neprotejat, pe materiale sintetice, pe catifea și pe alte materiale sensibile la abur.

Producătorul, importatorul și distribuitorul nu sunt răspunzători pentru daunele cauzate ca urmare a utilizarea necorespunzătoare a echipamentului, nerespectarea instrucțiunilor conținute în acest manual sau pentru daunele care rezultă din utilizarea atașamentului pe suprafețe care nu sunt proiectate pentru acesta.

Când curățați hainele, verificați eticheta pentru a vă asigura că materialul poate fi curățat cu abur. Unele materiale, cum ar fi pielea, pielea de căprioară, catifeaua, nu sunt potrivite pentru curățarea cu abur. Tragerea suportului telescopic cu prea multă forță poate provoca deteriorarea aparatului și scurgeri de apă.

#### **PERICOL DE ARSURI**

Nu atingeți suprafețele sau prizele curățate în timp ce utilizați aparatul, deoarece aceste suprafețe sunt foarte fierbinți. Țineți capătul aparatului la distanță mare de dumneavoastră pentru a evita contactul cu suprafețele care emit vapori. Când ați terminat de curățat, lăsați dispozitivul să se răcească și apoi scoateți-l cu grijă din duză.

Nu lăsați niciodată dispozitivul nesupravegheat în timp ce este conectat la curent. Pentru rezultate optime:

1) Măturați sau aspirați suprafețele care urmează să fie curățate înainte de a aplica un mop cu abur.

2) Pentru a evita stropirea cu apă, curățați și uscați cu o cârpă din microfibre înainte de a monta duza.

3) Pentru a dezinfecța suprafața care urmează să fie curățată, setați controlul aburului la cea mai înaltă setare și lăsați mopul pe suprafața care urmează să fie curățată timp de 10 secunde, dar nu mai mult de 15 secunde.

Nu efectuați această procedură pe podele sensibile la căldură și abur.

- Nu folosiți niciodată aburul într-un singur loc pentru prea mult timp, deoarece poate deteriora suprafața.

- Nu vă puneți mâinile sau picioarele sub echipament, deoarece acesta se încălzește foarte tare în timpul lucrului.

- În timpul utilizării, este posibil ca dispozitivul să emită zgomote de pulsație, ceea ce este normal.

- În timpul utilizării, este posibil să apară un mic "scuiat" de apă amestecată cu abur, ceea ce este, de asemenea, normal.

- Forța și temperatura pot deteriora suprafețele curățate, așa că este mai bine să testați mai întâi echipamentul pe același material de probă.

Producătorul, importatorul și distribuitorul nu sunt răspunzători pentru daunele cauzate ca urmare a

utilizarea necorespunzătoare a echipamentului, nerespectarea instrucțiunilor conținute în acest manual sau pentru daunele care rezultă din utilizarea atașamentului pe suprafețe care nu sunt proiectate pentru acesta.







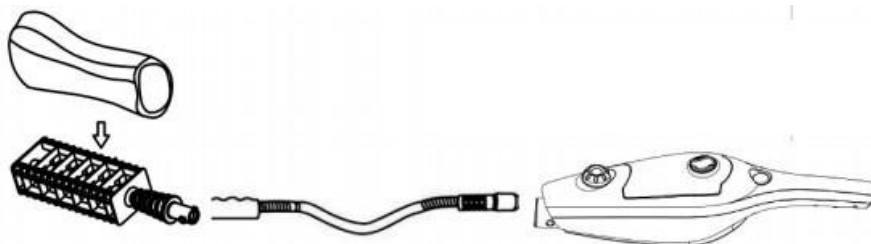





## EXTINZĂTOR DE PULBERE

Puneți cârpa de praf pe accesoriul aspiratorului.



Conectați unitatea de prelungire a vidului la furtunul de prelungire după cum urmează: aliniați unitatea de prelungire a vidului cu orificiul corespunzător din interiorul furtunului. Împingeți dispozitivul de aspirare până la capăt și apoi rotiți-o spre dreapta pentru a o bloca în poziție. Pentru a o scoate sau a o înlocui, rotiți extensia spre stânga și scoateți-o.

## MEMBRIE

	Indicatorul de apă	Pentru umplerea apei
	Adaptor accesoriu	Pentru curățarea plitelor, robinetelor, îmbinărilor, cuptoarelor cu microunde, chiuvete și locuri greu accesibile.
	Perie rotundă (nailon)	Pentru suprafețe netede și dure, cum ar fi toalete, chiuvete, bucătărie
		Tablă.
	Extensie	Pentru suprafețe greu accesibile, înalte.
	Atașament de praf	Pentru curățarea, de exemplu, a jaluzelelor.
	Dispozitiv de curățare a	ferestrelor
	...	Pentru curățarea ferestrelor, a sticlei etc.
	Accesoriu pentru curățarea	hainelor
		Pentru curățarea hainelor.

Gliderpe covor

Pânză din microfibre Pentru acoperirea podelelor dure și  
împrospătarea covoarelor.

## **CURĂȚARE ȘI ÎNTREȚINERE**

- Ștecherul trebuie să fie scos din priză înainte de fiecare curățare a aparatului.
- Nu scufundați niciodată dispozitivul în apă și nu îl spălați sub jet de apă.
- Este interzisă utilizarea solvenților și a agenților de curățare agresivi pentru a curăța echipamentul.

1. Eliberați butonul de eliberare a aburului și scoateți fișa din priză. Nu trageți niciodată de cablu, ci întotdeauna de fișă.

2. Dacă este necesar, ștergeți aparatul cu o cârpă umedă, eventual adăugând un detergent ușor.

Nivelul de siguranță al echipamentului poate fi garantat numai dacă echipamentul este verificat în mod regulat pentru a se constata dacă acesta nu este deteriorat sau uzat. Pentru a preveni vărsarea apei la introducerea rezervorului sau a filtrului, procedați după cum urmează:

Filtru

Filtrul de apă poate fi înlocuit. Durata de viață a acestuia depinde de duritatea apei. Vă recomandăm să folosiți apă distilată și să schimbați periodic filtrul.

Filtrele de înlocuire pot fi achiziționate de la serviciul nostru.

1. Îndepărtați rezervorul de apă prin deplasarea în sus a încuietorilor rezervorului și îndepărtarea acestuia.
2. Trageți filtrul în sus și scoateți-l.
3. Verificați dacă garnitura din jurul orificiului de ieșire a filtrului este corect introdusă în canelură. Dacă garnitura este deteriorată sau prezintă scurgeri, trebuie înlocuită cu cea nouă furnizată împreună cu produsul.
4. Introduceți rezervorul de apă și filtrul în aparat. Aveți grijă ca rezervorul să fie montat corect pe filtru. Împingeți ferm!

S-ar putea ca noua garnitură să trebuiască să fie adaptată la canelură. Așteptați aproximativ 3 ore după montarea acesteia.

Pânză pentru curățarea podelei

Pânza se poate spăla la mașină. Mopul cu abur poate fi utilizat numai cu accesoriile de curățare și filtrele furnizate.

## **DEPOZITARE**

- Aparatul poate fi depozitat din nou numai după ce s-a răcit complet și după ce apa a fost golită din rezervor.
- Mopul cu aburi nu trebuie expus la lumină solară extremă sau la alte condiții meteorologice, cum ar fi ploaia, înghețul etc.
- Echipamentul trebuie depozitat într-un loc uscat și răcoros.

Problema	Cauza posibilă	Soluție
Lumina roșie nu este aprinsă.	<ul style="list-style-type: none"> <li>● Aparatul nu este conectat la alimentare sau este oprit.</li> </ul>	<ul style="list-style-type: none"> <li>● Verificați dacă dispozitivul este conectat la o sursă de alimentare sau conectați-l la o altă sursă de alimentare.</li> </ul>
Dispozitivul nu emite aburi.	<ul style="list-style-type: none"> <li>● Dispozitivul nu este conectat la alimentare.</li> <li>● Dispozitivul nu este pregătit pentru utilizare.</li> <li>● Butonul de eliberare a aburului nu a fost apăsat .</li> <li>● Rezervorul de apă este gol.</li> </ul>	<ul style="list-style-type: none"> <li>● Verificați dacă dispozitivul este conectat la alimentare.</li> <li>● Țineți apăsat butonul de eliberare a aburului timp de aproximativ 30 de secunde, până când auziți sunetul de pornire a pompei și până când mașina pornește pompa începe să evacueze aburul.</li> <li>● Apăsați butonul de eliberare a aburului.</li> <li>● Umpleți rezervorul cu apă - a se vedea capitolul "Cum se utilizează aparatul?").</li> </ul>
În loc de abur dispozitivul evacuează apă.	<ul style="list-style-type: none"> <li>● Apă condensată în furtun.</li> </ul>	<ul style="list-style-type: none"> <li>● Țineți apăsat butonul pentru a elibera aburul până când dispozitivul începe să elibereze aburi.</li> <li>Așezați o cârpă sub echipament, deoarece este posibil ca apa să curgă.</li> <li>Dacă aparatul continuă să evacueze apă în loc de abur, deconectați-l de la sursa de alimentare, se lasă să se răcească timp de aproximativ 5 minute și încercați să reporniți dispozitivul.</li> </ul>
În timpul reumplerii apei aburul iese din dispozitiv.	<ul style="list-style-type: none"> <li>● Dispozitivul nu este încă suficient de cald.</li> </ul>	<ul style="list-style-type: none"> <li>● Lăsați aparatul să se răcească complet înainte de a completa nivelul apei.</li> </ul>

## Condiții de garanție

Garanția se aplică exclusiv defectelor cauzate de defecte de material, de asamblare sau de tehnologie de prelucrare.

Dreptul de a invoca garanția se stinge:

- 1) produsul nu a fost utilizat în conformitate cu instrucțiunile de utilizare.
- 2) nu s-a efectuat nicio intervenție în proiectarea mașinii fără acordul prealabil scris al KAXL s.r.o.
- 3) produsul a fost utilizat în alte condiții sau în alte scopuri decât cele pentru care este destinat.
- 4) o parte a produsului a fost înlocuită cu o piesă care nu este originală.
- 5) deteriorarea produsului sau uzura excesivă este cauzată de o întreținere insuficientă.
- 6) deteriorarea cauzată de influențe mecanice, termice sau chimice externe.
- 7) defecte cauzate de depozitarea sau manipularea necorespunzătoare a produsului.
- 8) produsul a fost utilizat (pentru tipul de produs) într-un mediu agresiv, de exemplu, prăfuit, umed.
- 9) produsul a fost utilizat peste sarcina admisă

Garanția nu acoperă elementele care se așteaptă să se uzeze din cauza funcționării lor normale (de exemplu, uzura carbonaților, a bujiilor etc.).

Utilizați numai accesoriile recomandate și piesele de schimb originale pentru a utiliza produsele.

**Pro-Tech**  
shop